

Bedienungsanleitung



Kühlvitrine M-270L, M-400L

May GmbH, Haushamerstraße 6, A-8054 Seiersberg
Tel. : +43 316 28 41 42 Fax : +43 28 15 78 Email : info@mayway.eu

Die große Welt der Gastrotechnik



Bitte lesen Sie diese Bedienungsanleitung sorgfältig durch, bevor Sie das Gerät in Betrieb nehmen.

Inhalt

1. Allgemeines
2. Aufbau
3. Vorbereitung und Stromversorgung
4. Inbetriebnahme
5. Hinweise
6. Wartung
7. Problemlösungen
8. Schaltplan
9. Gerätedaten

1. Allgemeines

1. Das Gerät enthält einen qualitativ hochwertigen Kompressor. Das verwendete Kältemittel, R134a ist sehr umweltfreundlich. Das Gerät verfügt über ein geschlossenes Kühlsystem mit Umluftkühlung. Die Temperatur im Kühlraum ist konstant.
2. Die Vitrine ist mit Doppelverglasung ausgestattet. Das Gerät besticht durch elegantes Design, ideale Ausstellungsmöglichkeit und einfache Bedienung.
3. Vielseitig anwendbar in Gastronomiebetrieben, Kaufhäusern, Besprechungsräumen usw..

2. Aufbau

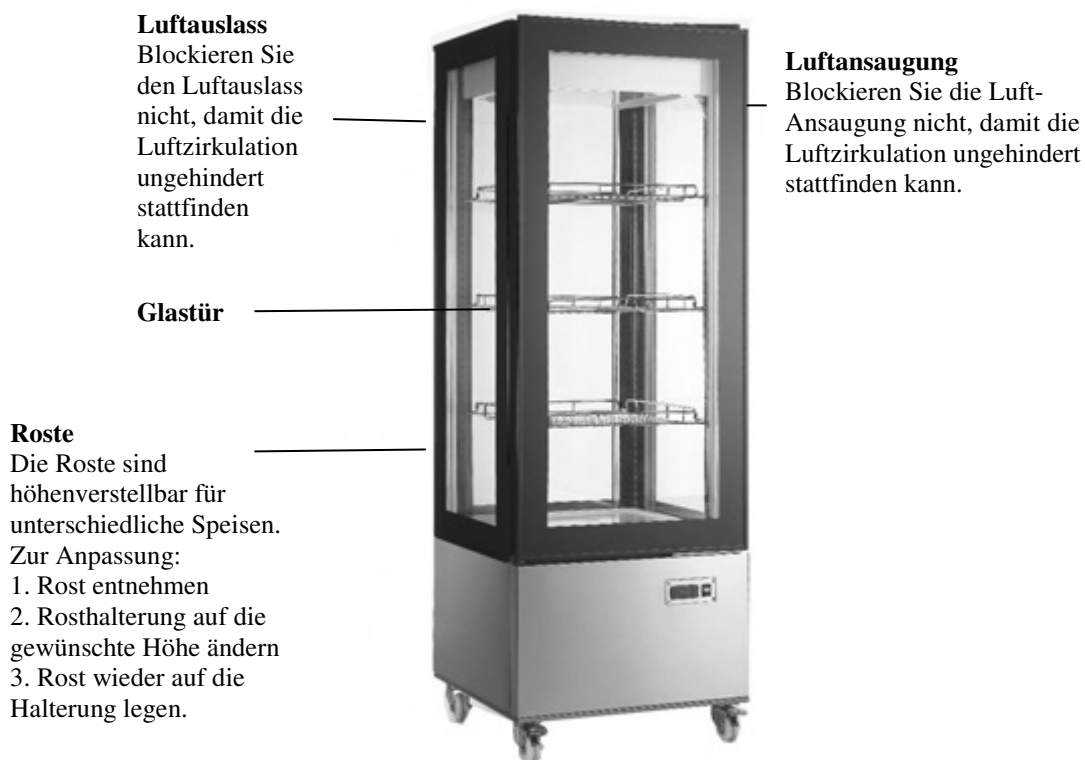

3. Vorbereitung und Stromversorgung

Behandeln Sie das Gerät sorgfältig.
Stecken Sie das Gerät aus wenn es nicht verwendet wird.
Die Außentemperatur darf nicht mehr als 45°C betragen.



Stellen Sie das Gerät immer an einem trockenen Ort auf.



Ausreichender Abstand

Stellen Sie sicher, dass der seitliche und hintere Abstand zur Wand oder anderen Gegenständen mindestens 10 cm beträgt.
Ein zu geringer Abstand kann die Funktion des Gerätes beeinträchtigen weil die Luftzirkulation gestört wird.

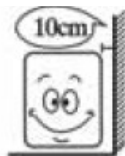

Ausreichende Luftzirkulation

Stellen Sie das Gerät immer an einen Ort mit ausreichender Luftzirkulation.
Wenn Sie das Gerät aufstellen, warten Sie zwei Stunden bis sie es anstecken und in Betrieb nehmen.



Abstand zu Hitzequellen

Setzen Sie das Gerät keiner direkten Sonneneinstrahlung aus. Stellen Sie es nicht in die Nähe von Hitzequellen, da dies die Kühlleistung beeinflussen kann.

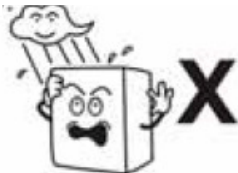

Überbelastung

Stellen Sie keine schweren Gegenstände auf das Gerät.

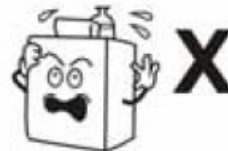

Keine Löcher

Bohren Sie niemals Löcher in das Gerät.
Installieren Sie keine Gegenstände am Gerät.

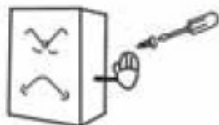

Stabiler Untergrund

Stellen Sie das Gerät an einem flachen und stabilen Ort auf. Achten Sie darauf, dass es eben steht.



Das Gerät ist für Stromanschluss 230V – 50 Hz geeignet. Schließen Sie es nur an geerdete Steckdosen an.



Verwenden Sie keine Verteiler
Stecken Sie das Gerät niemals an einen Verteiler an. Die Kabel könnten überhitzen und einen Brand verursachen.



Schützen Sie die Kabel
Beschädigen Sie die Kabel nicht und vergewissern Sie sich regelmäßig, dass die Kabel in Ordnung sind.



Kein Wasserstrahl
Schützen Sie das Gerät vor Wasser und setzen Sie es niemals einem Wasserstrahl aus.



Keine entflammaren oder explosiven Gegenstände
Geben Sie niemals entflammare oder explosive Gegenstände in das Gerät. Stellen Sie auch keine gefährlichen Produkte in die Nähe des Gerätes.



Keine Spraydosen
Verwenden Sie keine Spraydosen in unmittelbarer Nähe des Gerätes. Brand- und Explosionsgefahr!

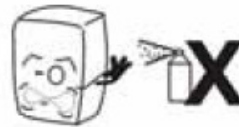

Nach Stromunterbrechungen
Warten Sie nach Stromunterbrechungen 5 Minuten. Stecken Sie das Gerät dann wieder ein und schalten Sie es ein.



Keine Medikamente
Geben Sie keine Medikamente in das Gerät.



4. Inbetriebnahme

1. Vor Inbetriebnahme

Stecken Sie das Gerät an eine 230V Steckdose an.

Kontrollieren Sie ob das Gerät kühlt und beladen Sie es erst wenn es ausreichend kühl ist.

2. Digitale Temperaturregelung

Die Temperaturregelung ist ein sehr kleiner, intelligenter Controller und geeignet für 1 PS Kompressoren.

Hauptfunktionen: Temperaturanzeige, Temperaturregelung, automatische Abtauung, Lichtregelung, Selbsttest, Parametereinstellung.

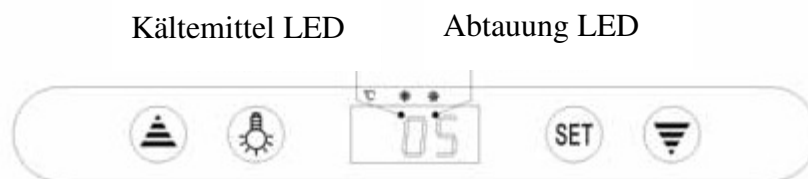

Einstellungen

1. Temperatureinstellung

Drücken Sie „SET“ um die eingestellte Temperatur anzuzeigen.

Wählen Sie mit „▼“ oder „▲“ die gewünschte Temperatur und speichern Sie diese. Drücken Sie nochmals „SET“ zum Speichern und Verlassen der Einstellung.

2. Wenn innerhalb von 10 Sekunden keine Taste gedrückt wird, zeigt das Display wieder die gespeicherte Kühlraumtemperatur.

3. Innenbeleuchtung

Drücken Sie „☀“ zum Einschalten der Beleuchtung, nochmaliges Drücken schaltet die Beleuchtung wieder aus.

Abtauung starten/beenden: Drücken Sie „☀“ für 6 Sekunden um die Abtauung manuell zu starten oder zu beenden.

4. Kältemittel LED

Während der Kühlung leuchtet die Kontrollanzeige. Wenn die Kühlraumtemperatur konstant ist, leuchtet die Anzeige nicht. Während der Umstellung blinkt die Anzeige.

5. Abtauung LED

Während der Abtauung leuchtet die Kontrollanzeige. Wenn die Abtauung beendet ist, leuchtet die Anzeige nicht mehr. Während der Umstellung blinkt die Anzeige.

5. Hinweise

Öffnen Sie die Türen immer nur kurz und schließen Sie diese immer sorgfältig um die Temperatur im Gerät konstant zu halten.

Blockieren Sie weder Luftansaugung noch Luftauslass damit die Luftzirkulation nicht gestört wird.

Überladen Sie das Gerät nicht, dies kann die Kühlleistung beeinflussen.

Passen Sie die Höhe der Roste an die eingebrachten Speisen an.

Kühlen Sie heiße Speisen, bevor Sie diese in das Gerät geben.

Versuchen Sie bei Stromausfall das Gerät nur selten zu öffnen, damit der Innenraum so lange wie möglich kühl bleibt.

Wartung und Reparaturen dürfen nur von qualifizierten Fachleuten durchgeführt werden.

Berühren Sie niemals den Kompressor – Verbrennungsgefahr!

Lassen Sie das Netzkabel von qualifizierten Fachleuten austauschen, wenn es beschädigt ist.

Lassen Sie das Gerät nicht von physisch oder psychisch beeinträchtigten Personen verwenden (einschließlich Kinder).

Vergewissern Sie sich, dass Kinder nicht mit dem Gerät spielen.

ACHTUNG: Halten Sie alle Lüftungsöffnungen frei von Hindernissen.

ACHTUNG: Versuchen Sie nicht, die Abtauung manuell zu beschleunigen.

ACHTUNG: Beschädigen Sie den Kältekreislauf nicht.

ACHTUNG: Geben Sie keine elektrischen Geräte in den Kühlraum. Verwenden Sie ausschließlich vom Hersteller empfohlenes Zubehör.



ACHTUNG BRANDGEFAHR!

6. Wartung

1. Beachten Sie:
Reinigen Sie das Gerät ausreichend und sorgen Sie für regelmäßige Wartung.
Stecken Sie das Gerät vor jeder Wartung aus.
Verwenden Sie das Gerät nicht, wenn das Netzkabel beschädigt ist – kann Kurzschluss oder elektrischen Schock verursachen.
2. Außenreinigung:
Reinigen Sie das Gerät außen mit mildem Reinigungsmittel und einem weichen Tuch.
Trocknen Sie es mit einem sauberen Tuch.
3. Innenreinigung:
Entnehmen Sie die Roste und reinigen Sie diese mit Wasser.
Reinigen Sie den Innenraum mit mildem Reinigungsmittel und einem weichen Tuch.
4. Wenn das Gerät längere Zeit nicht in Betrieb ist:
Entnehmen Sie alle Lebensmittel und stecken Sie das Gerät aus.
Reinigen Sie das Gerät außen und innen gründlich und lassen Sie die Tür offen damit es gut trocknen kann.
5. Austausch der Innenbeleuchtung:
Die LED Lampen müssen von qualifizierten Fachleuten getauscht werden.

7. Problemlösungen

Problem	Mögliche Ursache/Lösung
Gerät kühlt nicht.	Ist das Gerät an das Stromnetz angeschlossen? Ist das Netzkabel defekt? Ist keine Spannung auf der Netzdose?
Schlechte Kühlleistung.	Ist das Gerät direkter Sonneneinstrahlung ausgesetzt? Befinden sich Hitzequellen in der Nähe? Schließt die Tür? Wurde die Tür zu lange offen gelassen? Ist die Türdichtung beschädigt oder verformt? Wurde das Gerät überladen? Sind Luftansaugung und Luftauslass frei? Ist die Temperatur richtig eingestellt?
Das Gerät ist sehr laut.	Das Gerät steht nicht eben. Das Gerät hat keinen ausreichenden Abstand zur Wand oder anderen Gegenständen. Es befinden sich lose Teile im Gerät.

Kontaktieren Sie einen Servicetechniker, wenn sich das Problem anhand dieser Anleitung nicht beheben lässt.

Folgende Eigenschaften sind normal:

Geräusch von rauschendem Wasser wenn das Gerät kühlt. Das ist ein normales Geräusch welches durch die Zirkulation des Kühlmittels ausgelöst wird.

Bei feuchtem Wetter kann sich an der Außenseite des Gerätes Kondenswasser bilden. Das Kondenswasser entsteht durch die Umgebungsfeuchtigkeit. Wischen Sie das Wasser mit einem Tuch ab.

8. Schaltplan

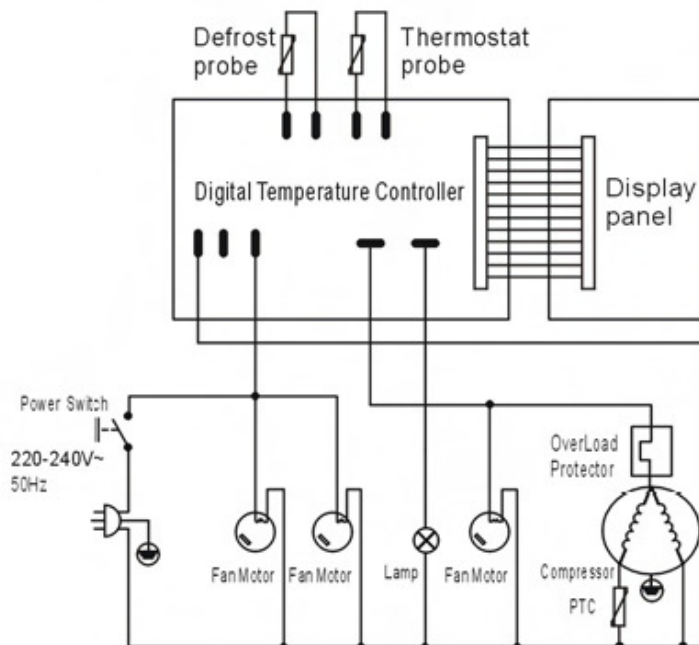

9. Gerätedaten

	M-270L	M-400L
Kältemittel (g)	R134a	R134a
Leistung (W)	420	420
Temperaturbereich °C	0-10	0-10
Sicherheitsgruppe Elektroschock	I	I
Nennstrom (A)	2.6	2.6
Lampenleistung (W)	1,5*4(LED)	1,5*4(LED)
Kapazität (lt.)	270	400
Nettogewicht (kg)	140	175
Spannung (V)	230	230
Nennfrequenz (Hz)	50	50
Abmessung (cm)	65 x 65 x 150.8 (BxTxH)	65 x 65 x 190.8 (BxTxH)

Beachten Sie

1. Sollte sich der Schaltplan verändert haben, so ist der korrekte auf dem Typenschild des Gerätes angebracht.
2. Das Design der Geräte kann sich verändern.



Elektrische Geräte dürfen nicht im Hausmüll entsorgt werden. Die Entsorgung muss über ein Altstoffsammelzentrum erfolgen.